



- LEYENDA
-  DELIMITACION DEL SECTOR
 -  CONEXION A RED AT
 -  CENTRO DE TRANSFORMACION
 -  ARQUETA
 -  CENTRO DE REPARTO



PROYECTO DE URBANIZACIÓN DEL SECTOR "PEGO GOLF" EN PEGO (ALICANTE).

REPRESENTA	ESCALA	FECHA	Nº PLANO
INSTALACION DE MEDIA TENSION	1/3000 ORIGINAL NO	FEBRERO 2023	P 16

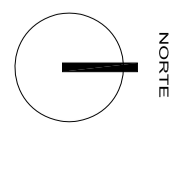
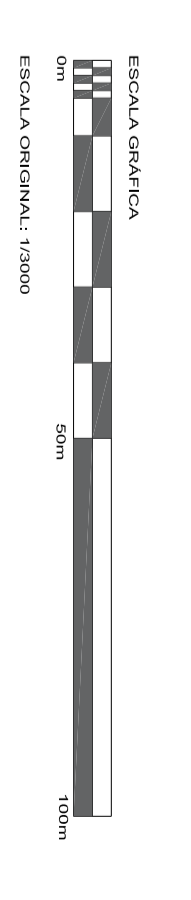
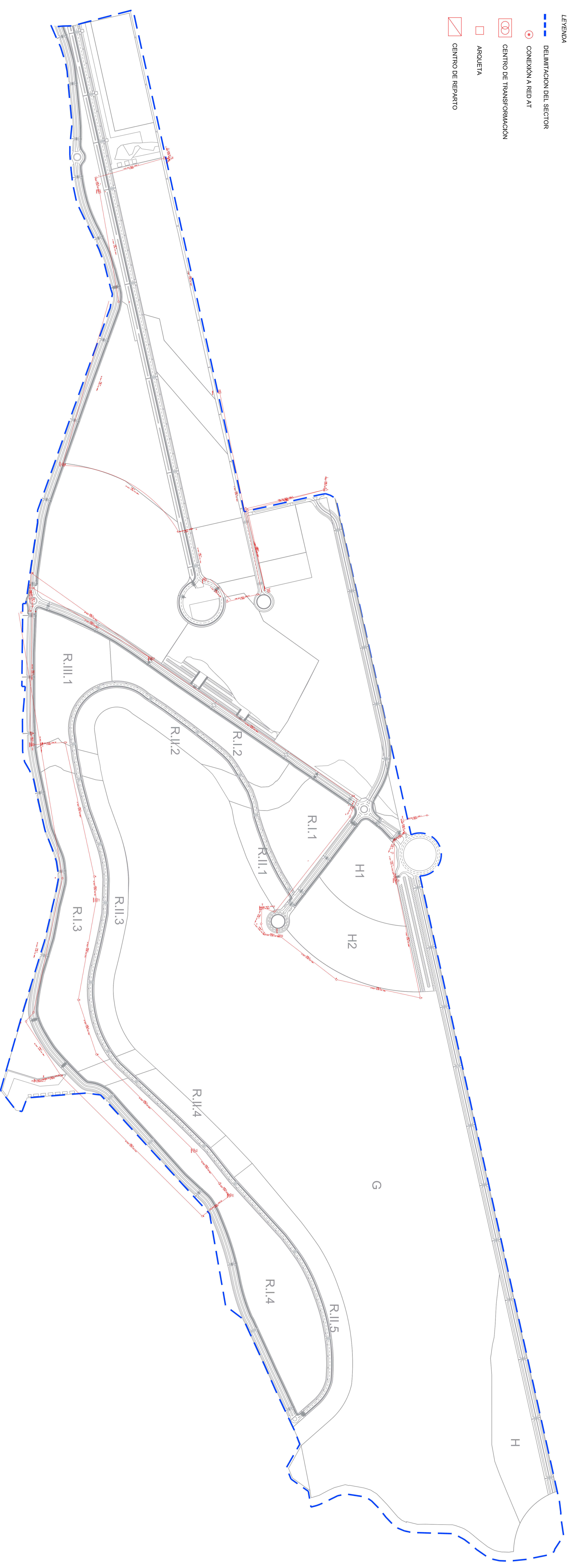
PROPIEDAD
CONSTRUCCIONES HISPANO GERMANAS S.A.

- LEYENDA
- - - DELIMITACION DEL SECTOR
 - R.1.1 TRANSFORMADOR
 - CALA DE REGISTRO O DERIVACION
 - ARRIETA

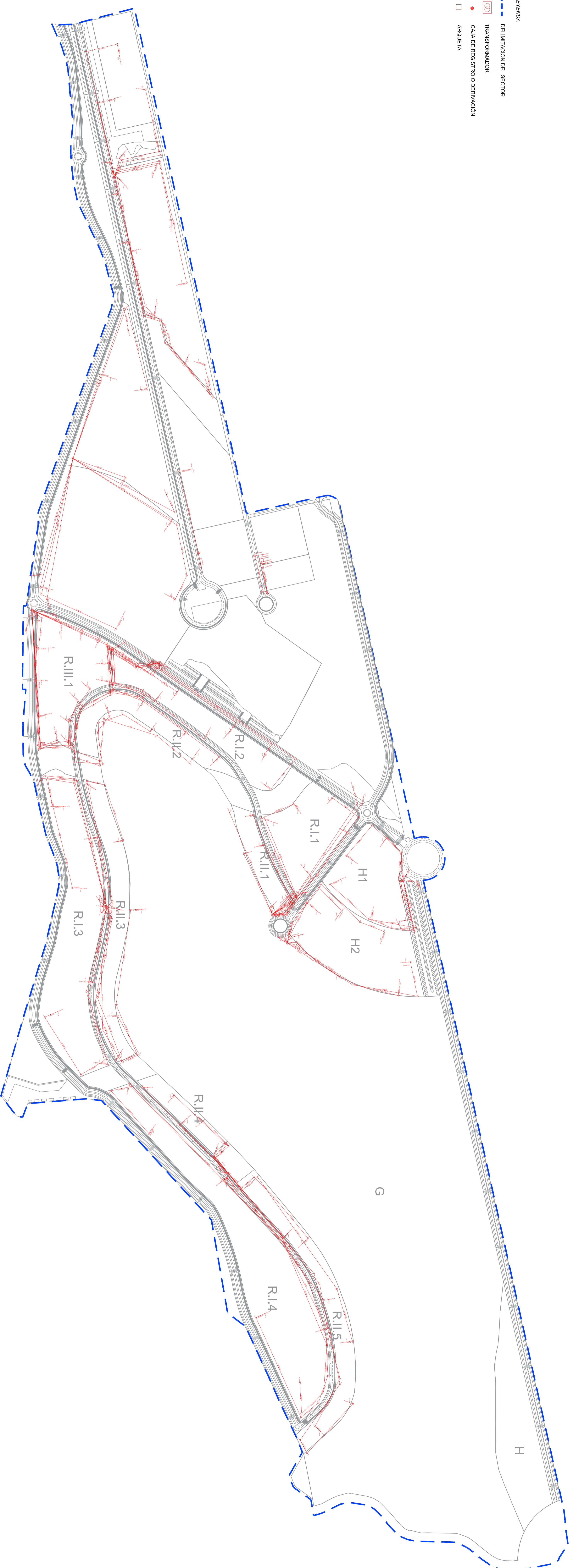

PROYECTO DE URBANIZACIÓN DEL
SECTOR "PEGO GOLF" EN PEGO (ALICANTE).

REPRESENTA	ESCALA	FECHA	Nº PLANO
INSTALACION DE	1/3000	FEBRERO	P 17
BAJA TENSION	ORIGINAL NO	2023	

PROPIEDAD
CONSTRUCCIONES HISPANO GERMANAS S.A.

- LEGENDA
- DELIMITACION DEL SECTOR
 - CUADRO MANDO
 - ◇ LUMINARIA 12 m 150 w
 - LUMINARIA 12 m 125 w
 - ▲ LUMINARIA 4 m 50 w

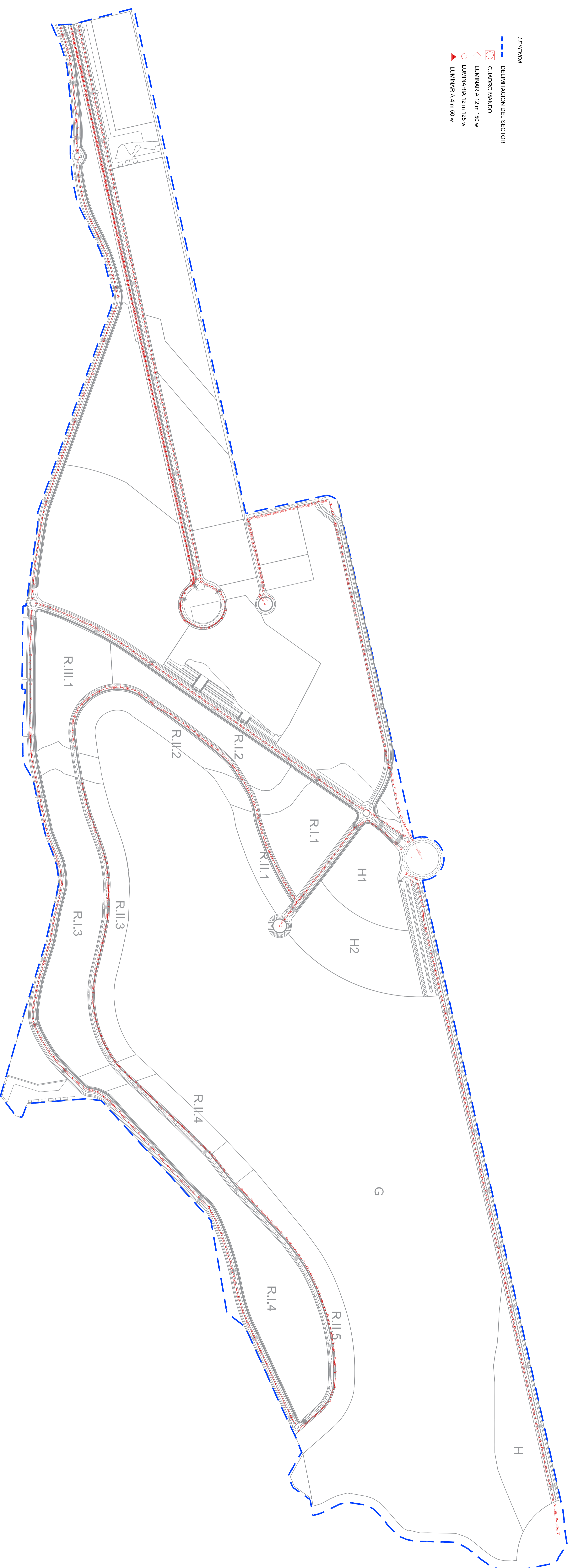

DETALLE DE ARQUETA
COTAS EN CM

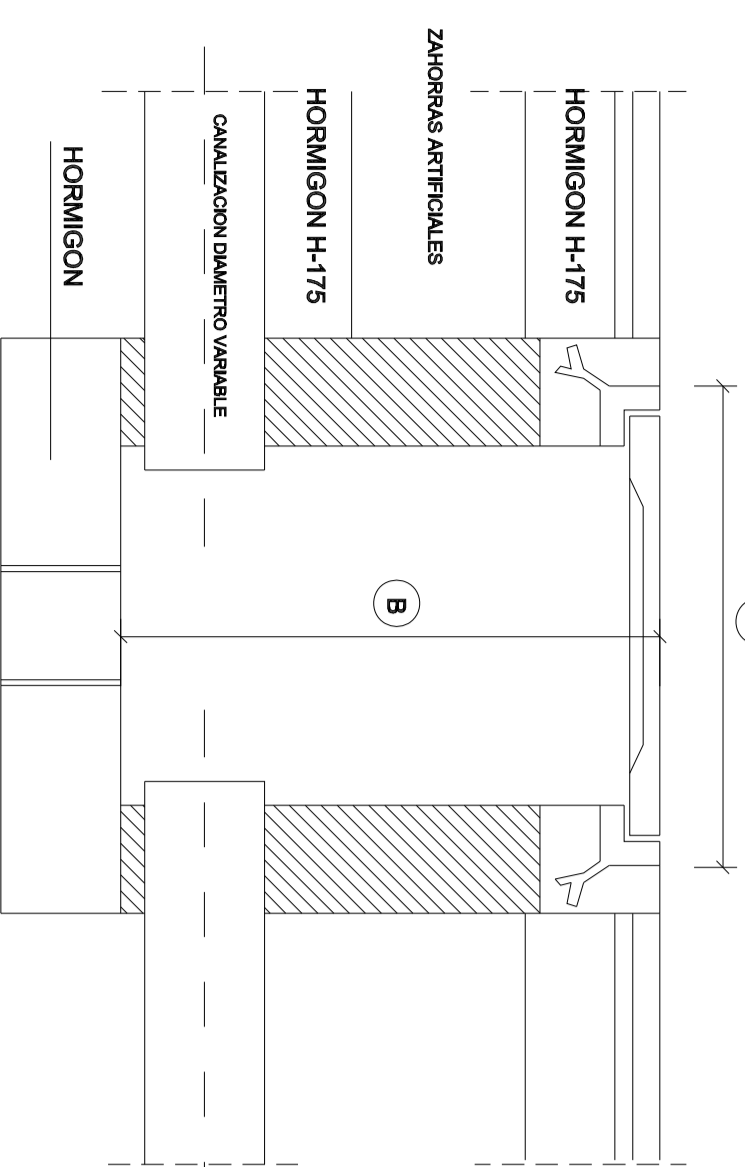

DETALLE DE CANALIZACIÓN
COTAS EN CM

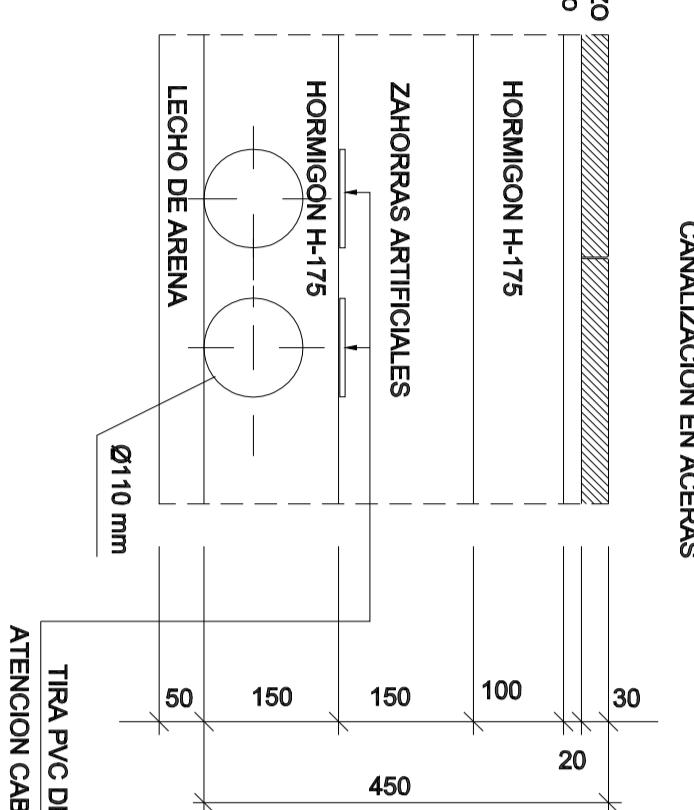

DETALLE DE CANALIZACIÓN
COTAS EN CM

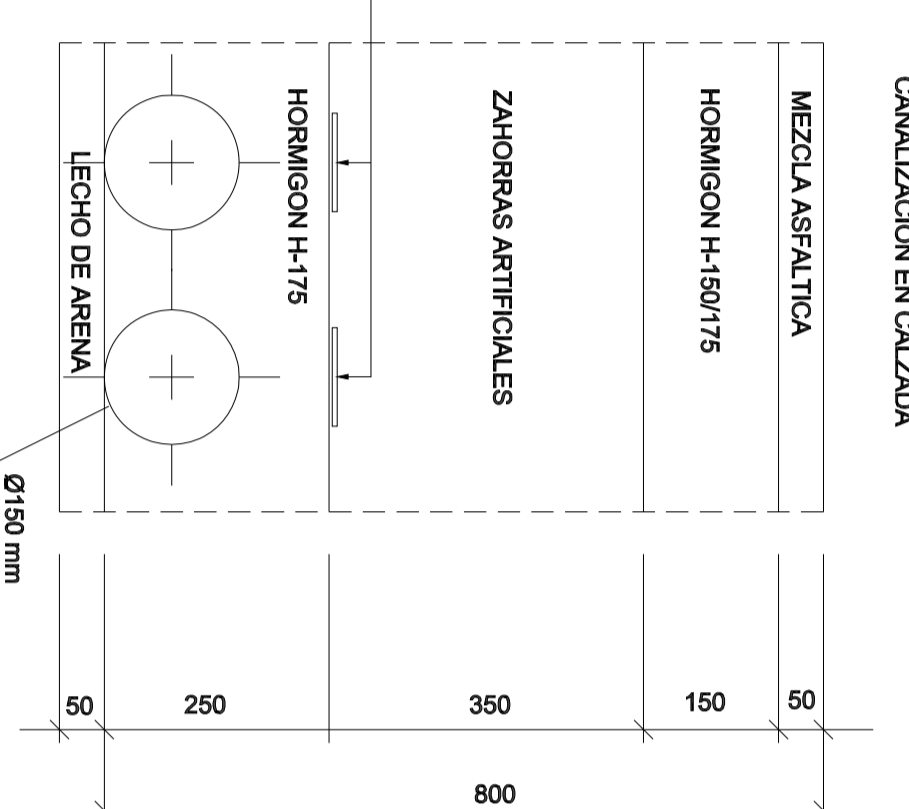

DETALLE DE BAQUILO
COTAS EN CM

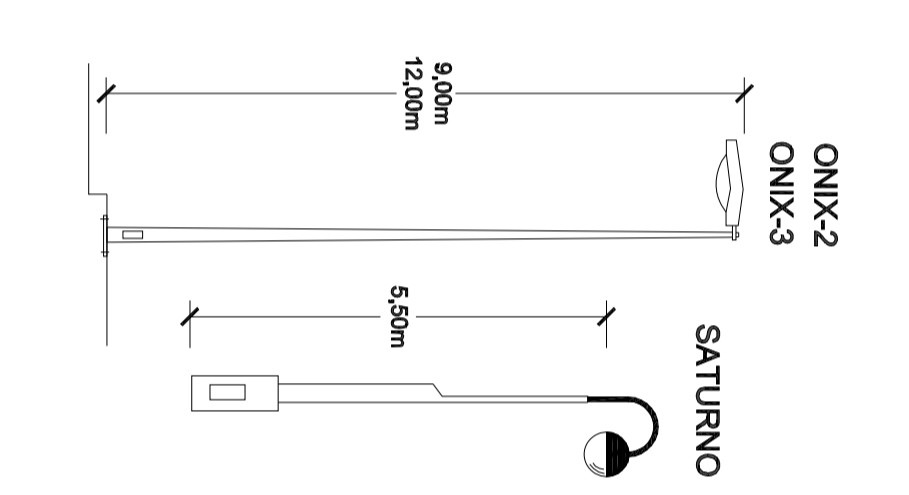

DETALLE DE TAPA
COTAS EN CM

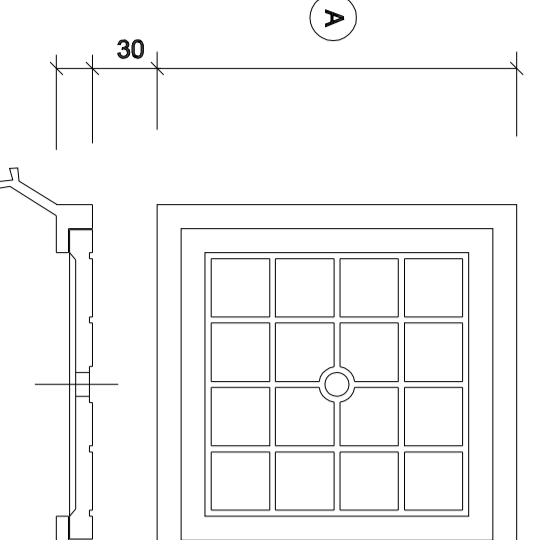

TAPA	PROFUNDIDAD
A	400
B	600
	800

ESQUEMA UNIFILAR CENTRO DE MANDO

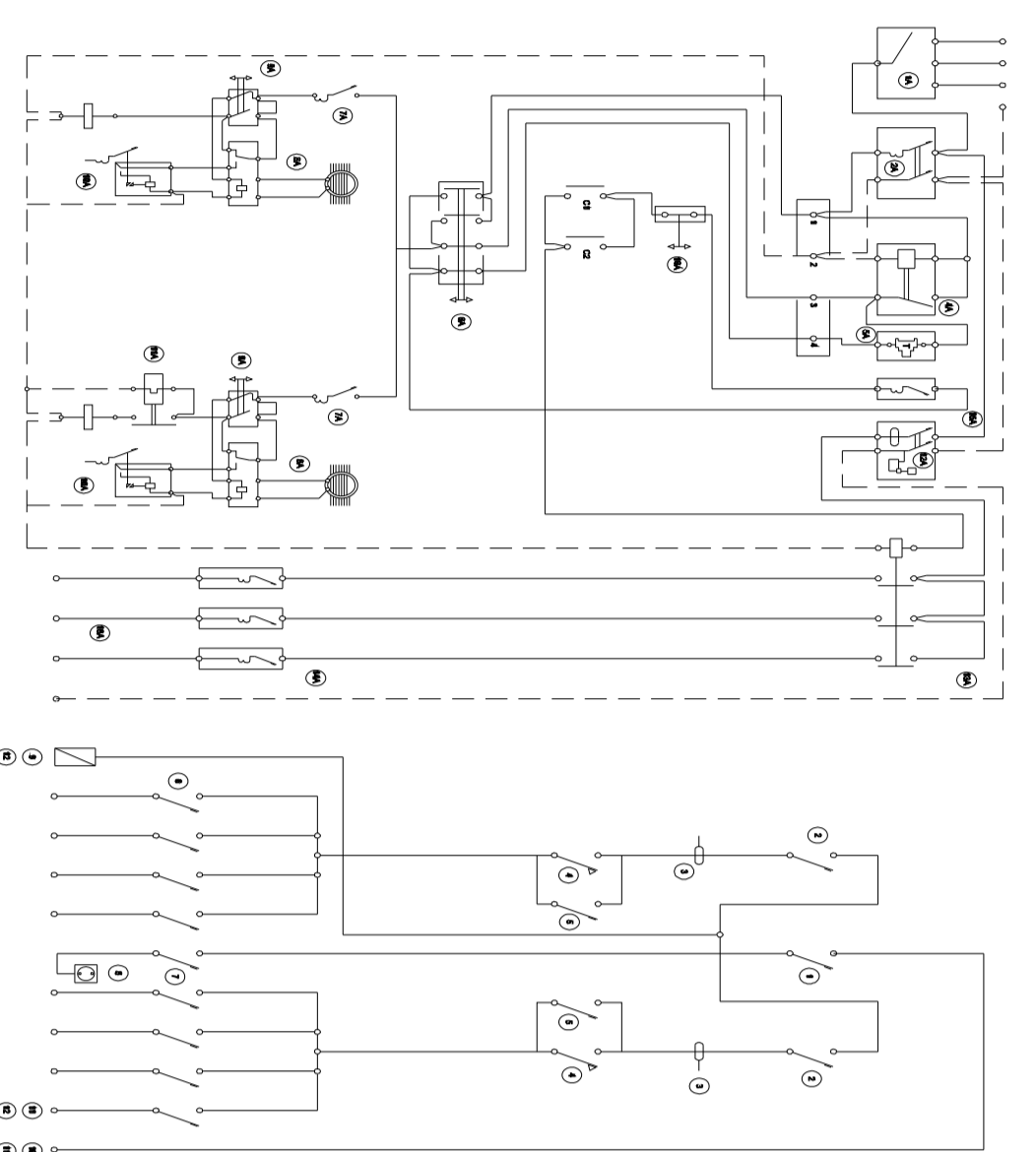

CENTRO DE MANDO
COTAS EN CM

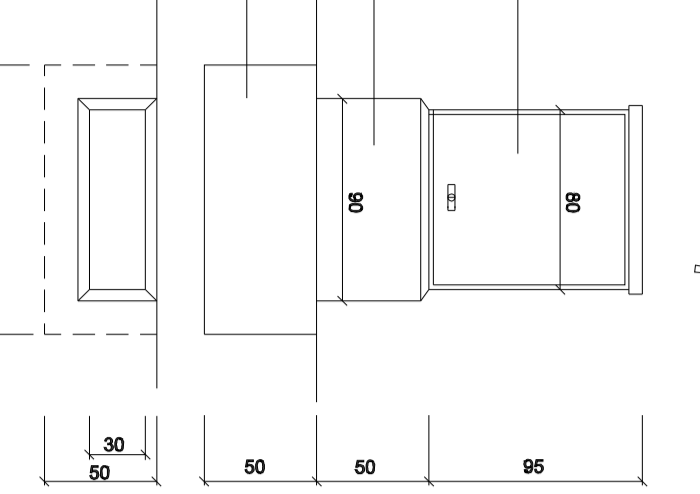

REF.	DESCRIPCIÓN	CANTIDAD
1	1. BARRIL DE ALUMINIO	1
2	2. BARRIL DE ALUMINIO	1
3	3. BARRIL DE ALUMINIO	1
4	4. BARRIL DE ALUMINIO	1
5	5. BARRIL DE ALUMINIO	1
6	6. BARRIL DE ALUMINIO	1
7	7. BARRIL DE ALUMINIO	1
8	8. BARRIL DE ALUMINIO	1
9	9. BARRIL DE ALUMINIO	1
10	10. BARRIL DE ALUMINIO	1
11	11. BARRIL DE ALUMINIO	1
12	12. BARRIL DE ALUMINIO	1
13	13. BARRIL DE ALUMINIO	1
14	14. BARRIL DE ALUMINIO	1
15	15. BARRIL DE ALUMINIO	1
16	16. BARRIL DE ALUMINIO	1
17	17. BARRIL DE ALUMINIO	1
18	18. BARRIL DE ALUMINIO	1
19	19. BARRIL DE ALUMINIO	1
20	20. BARRIL DE ALUMINIO	1
21	21. BARRIL DE ALUMINIO	1
22	22. BARRIL DE ALUMINIO	1
23	23. BARRIL DE ALUMINIO	1
24	24. BARRIL DE ALUMINIO	1
25	25. BARRIL DE ALUMINIO	1
26	26. BARRIL DE ALUMINIO	1
27	27. BARRIL DE ALUMINIO	1
28	28. BARRIL DE ALUMINIO	1
29	29. BARRIL DE ALUMINIO	1
30	30. BARRIL DE ALUMINIO	1
31	31. BARRIL DE ALUMINIO	1
32	32. BARRIL DE ALUMINIO	1
33	33. BARRIL DE ALUMINIO	1
34	34. BARRIL DE ALUMINIO	1
35	35. BARRIL DE ALUMINIO	1
36	36. BARRIL DE ALUMINIO	1
37	37. BARRIL DE ALUMINIO	1
38	38. BARRIL DE ALUMINIO	1
39	39. BARRIL DE ALUMINIO	1
40	40. BARRIL DE ALUMINIO	1
41	41. BARRIL DE ALUMINIO	1
42	42. BARRIL DE ALUMINIO	1
43	43. BARRIL DE ALUMINIO	1
44	44. BARRIL DE ALUMINIO	1
45	45. BARRIL DE ALUMINIO	1
46	46. BARRIL DE ALUMINIO	1
47	47. BARRIL DE ALUMINIO	1
48	48. BARRIL DE ALUMINIO	1
49	49. BARRIL DE ALUMINIO	1
50	50. BARRIL DE ALUMINIO	1
51	51. BARRIL DE ALUMINIO	1
52	52. BARRIL DE ALUMINIO	1
53	53. BARRIL DE ALUMINIO	1
54	54. BARRIL DE ALUMINIO	1
55	55. BARRIL DE ALUMINIO	1
56	56. BARRIL DE ALUMINIO	1
57	57. BARRIL DE ALUMINIO	1
58	58. BARRIL DE ALUMINIO	1
59	59. BARRIL DE ALUMINIO	1
60	60. BARRIL DE ALUMINIO	1
61	61. BARRIL DE ALUMINIO	1
62	62. BARRIL DE ALUMINIO	1
63	63. BARRIL DE ALUMINIO	1
64	64. BARRIL DE ALUMINIO	1
65	65. BARRIL DE ALUMINIO	1
66	66. BARRIL DE ALUMINIO	1
67	67. BARRIL DE ALUMINIO	1
68	68. BARRIL DE ALUMINIO	1
69	69. BARRIL DE ALUMINIO	1
70	70. BARRIL DE ALUMINIO	1
71	71. BARRIL DE ALUMINIO	1
72	72. BARRIL DE ALUMINIO	1
73	73. BARRIL DE ALUMINIO	1
74	74. BARRIL DE ALUMINIO	1
75	75. BARRIL DE ALUMINIO	1
76	76. BARRIL DE ALUMINIO	1
77	77. BARRIL DE ALUMINIO	1
78	78. BARRIL DE ALUMINIO	1
79	79. BARRIL DE ALUMINIO	1
80	80. BARRIL DE ALUMINIO	1
81	81. BARRIL DE ALUMINIO	1
82	82. BARRIL DE ALUMINIO	1
83	83. BARRIL DE ALUMINIO	1
84	84. BARRIL DE ALUMINIO	1
85	85. BARRIL DE ALUMINIO	1
86	86. BARRIL DE ALUMINIO	1
87	87. BARRIL DE ALUMINIO	1
88	88. BARRIL DE ALUMINIO	1
89	89. BARRIL DE ALUMINIO	1
90	90. BARRIL DE ALUMINIO	1
91	91. BARRIL DE ALUMINIO	1
92	92. BARRIL DE ALUMINIO	1
93	93. BARRIL DE ALUMINIO	1
94	94. BARRIL DE ALUMINIO	1
95	95. BARRIL DE ALUMINIO	1
96	96. BARRIL DE ALUMINIO	1
97	97. BARRIL DE ALUMINIO	1
98	98. BARRIL DE ALUMINIO	1
99	99. BARRIL DE ALUMINIO	1
100	100. BARRIL DE ALUMINIO	1

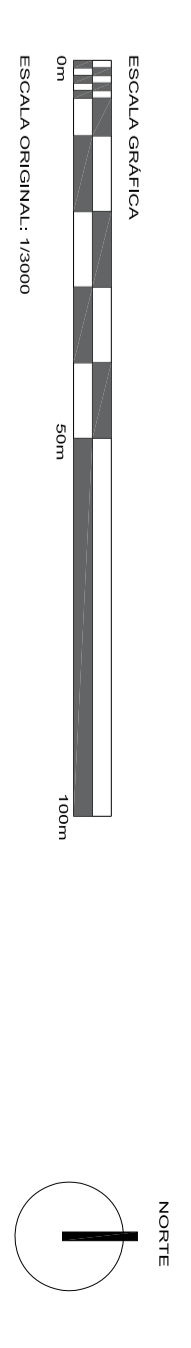

PROYECTO DE URBANIZACIÓN DEL SECTOR "PEGO GOLF" EN PEGO (ALICANTE).

REPRESENTA: ESCALA: FECHA: Nº PLANO:
 INSTALACIÓN DE: 1/3000 FEBRERO P 18.01
 ALUMBRADO PÚBLICO ORIGINAL A0 2023

PROPIEDAD: CONSTRUCCIONES HISPANO GERMANAS S.A.

